

翔け江戸川 築こうスポーツ文化都市

平成29年度 第70回江戸川区総合体育祭 春季区民大会 テニス【ダブルス】

一般男子本戦

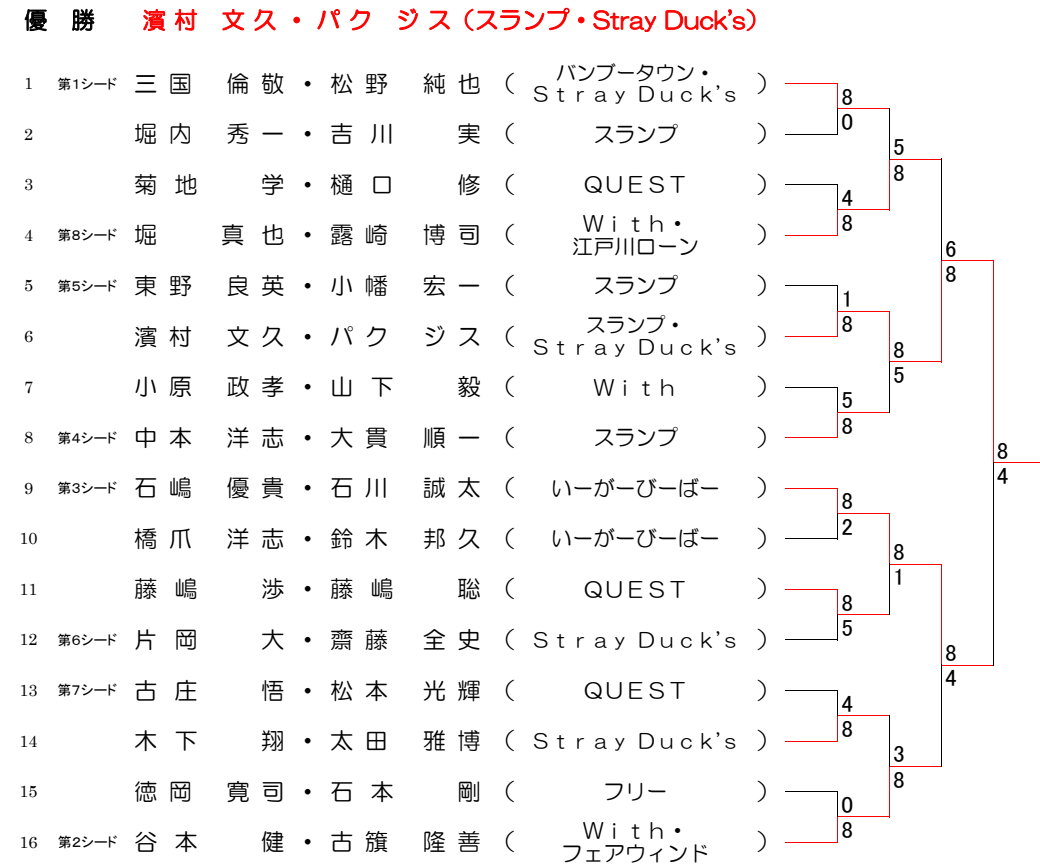

一般女子本戦

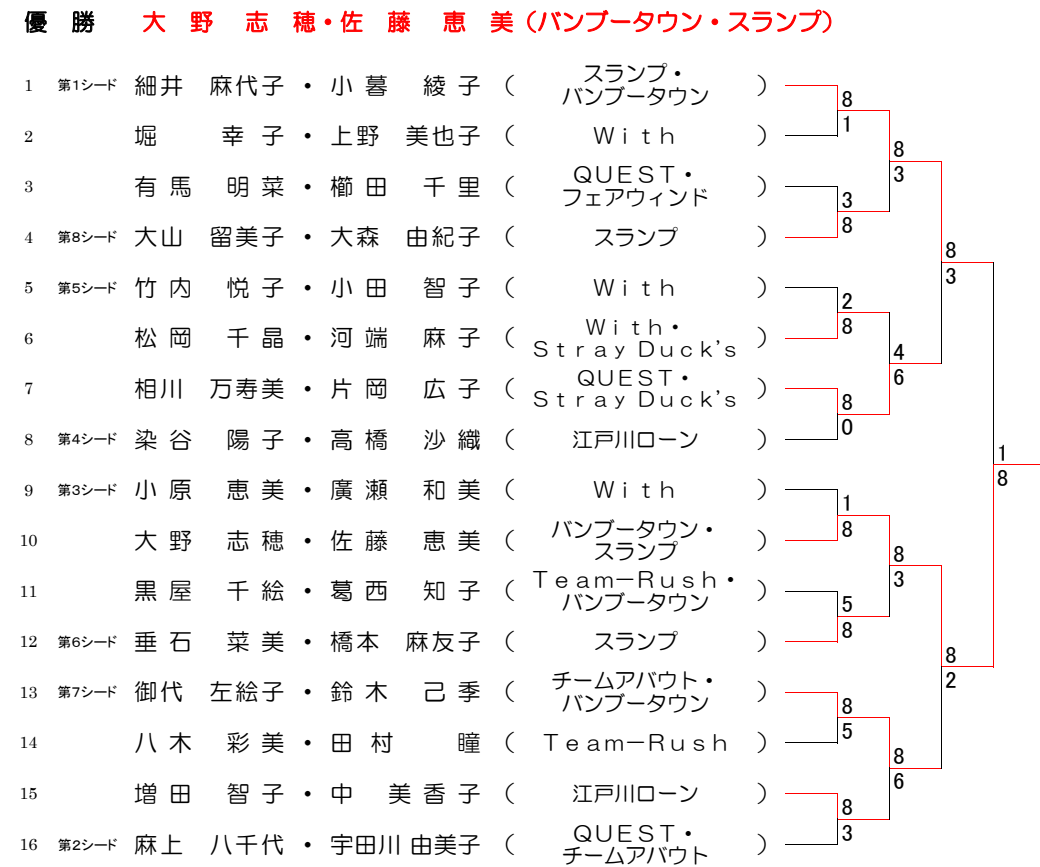

中級男子準決勝・決勝

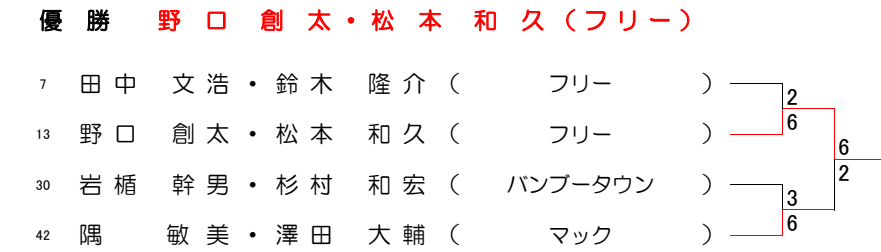

初級男子準決勝・決勝

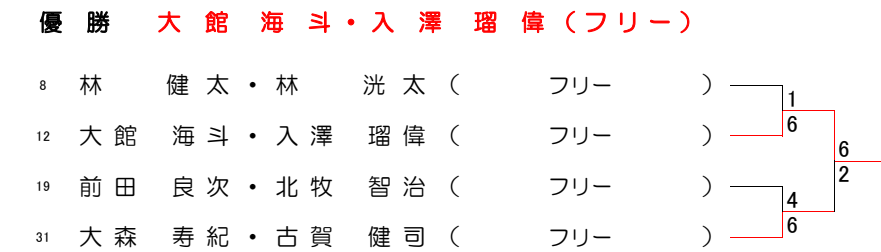

ベテラン男子準決勝・決勝

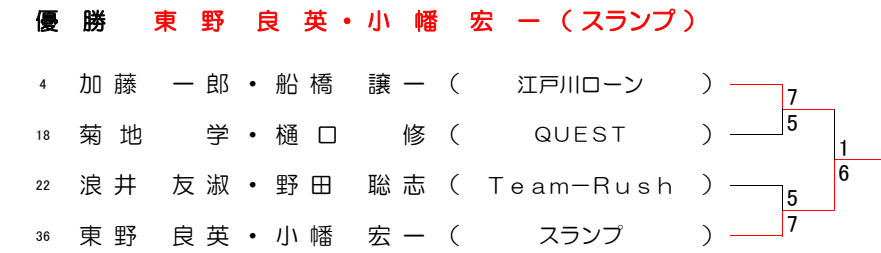

小中高生男子準決勝・決勝

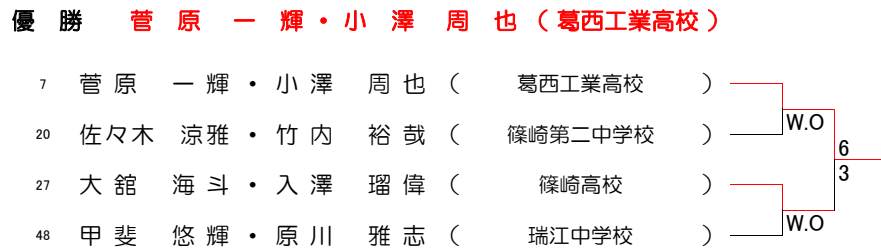

一般ミックス準決勝・決勝

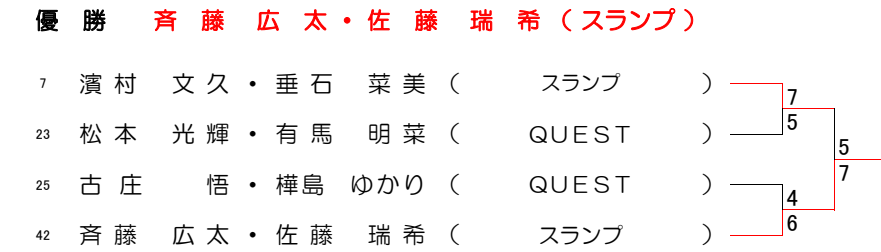

中級ミックス準決勝・決勝

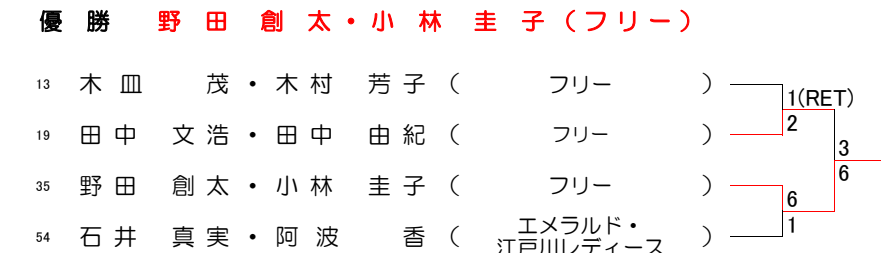

中級女子準決勝・決勝

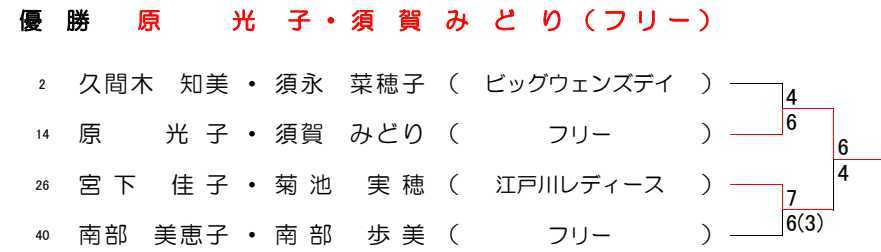

初級女子準決勝・決勝

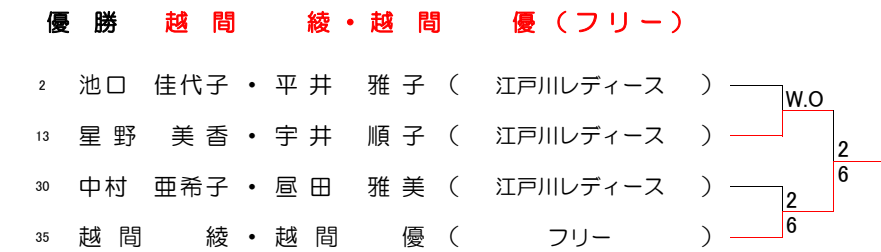

ベテラン女子準決勝・決勝

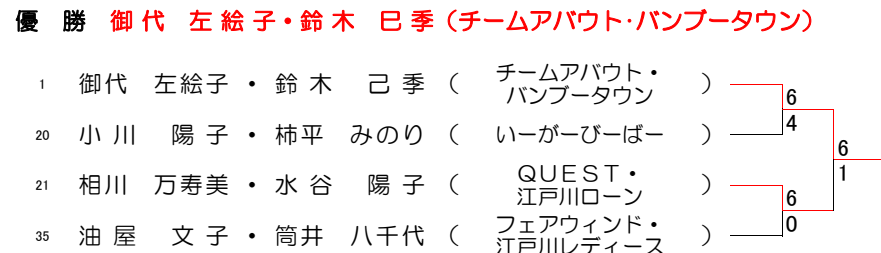

小中高生女子決勝・三位決定戦

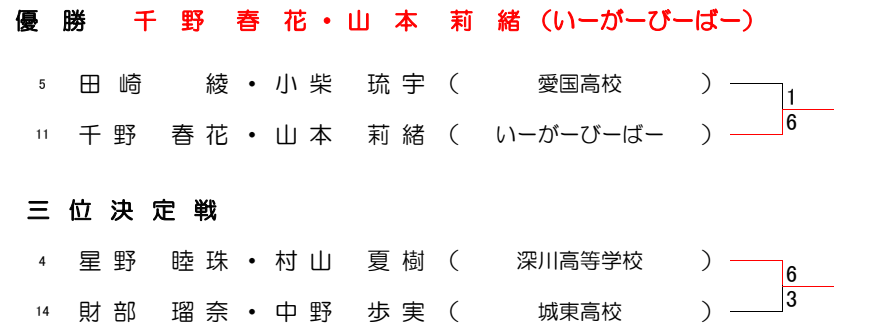

シニア男子決勝・三位決定戦

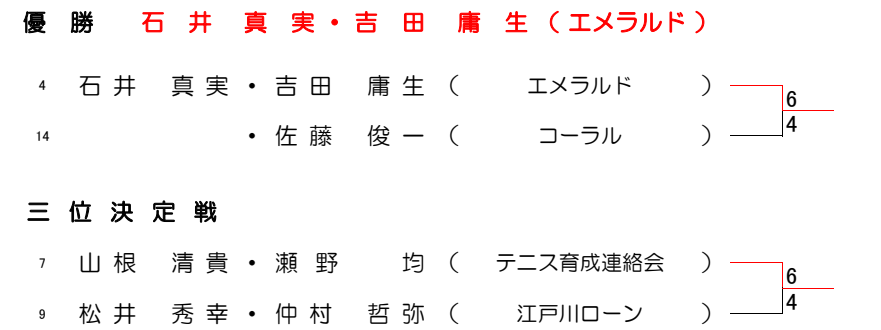

一般女子（本戦）

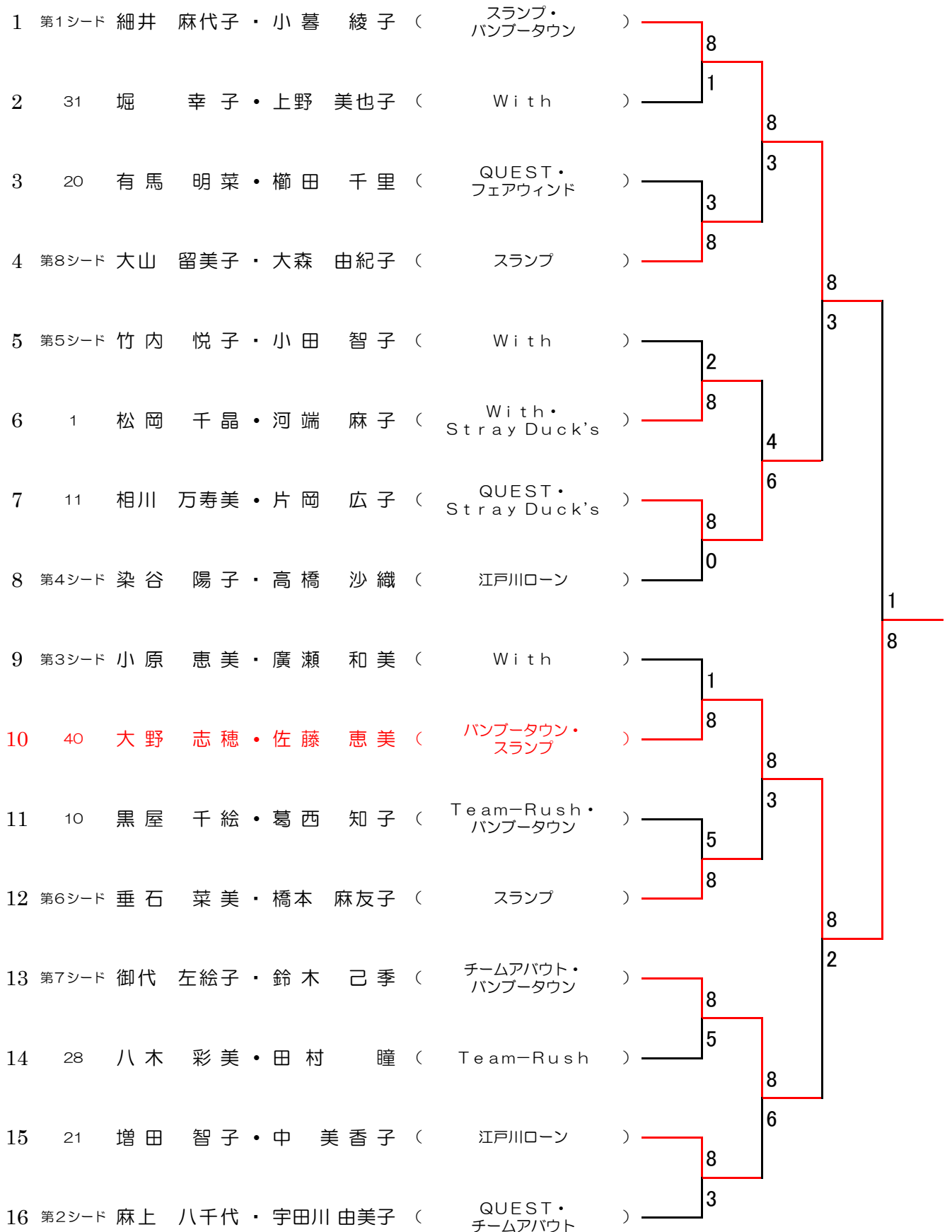

一般男子（予選）

A ブロック



B ブロック



C ブロック

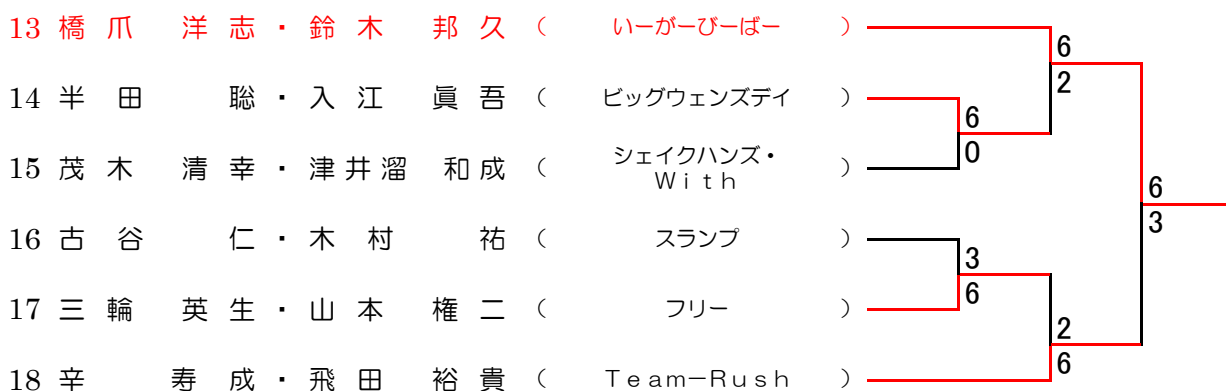

D ブロック



一般男子（予選）

E ブロック

25	片海 健太郎・江澤 佑樹	(QUEST)	3	
26	吉田 智一・高橋 秀斗	(ナインティーン)	6	
27	石井 宏之・石津 毅一	(ビッグウェンズデイ)	W.O	
28	堀内 秀一・吉川 実	(スランプ)	1	
29	b y e	()	6	
30	横川 裕忠・神田 寛元	(コーラル・マック)	0	

F ブロック

31	伊藤 修司・木村 武史	(スランプ)	1	
32	篠原 雅樹・錦辺 茂久	(イーガービーバー)	6	
33	徳岡 寛司・石本 剛	(フリー)	2	
34	小見川 良太・西村 牧人	(江戸川ローン)	6	
35	倉部 徹郎・北浦 徹治	(Stray Duck's)	1	
36	岩本 翔平・斉藤 広太	(QUEST・スランプ)	6	

G ブロック

37	濱村 文久・パク ジス	(スランプ・Stray Duck's)	6	
38	田島 隆・新井 秀和	(イーガービーバー)	1	
39	笛木 英孝・久泉 忠央	(Stray Duck's)	W.O	
40	大澤 彰敏・加藤 健一	(QUEST)	6	
41	西谷 浩太郎・佐野 雅聡	(フリー)	3	
42	土井 和明・島崎 真	(ビッグウェンズデイ)	2	

H ブロック

43	原 正樹・仲村 哲平	(江戸川ローン)	6	
44	b y e	()	0	
45	宮崎 雅嗣・浪井 友淑	(Team-Rush)	2	
46	古山 武文・荒井 貴司	(スランプ・フェアウィンド)	6	
47	黒輪 篤嗣・柳町 佑輔	(フリー)	W.O	
48	小原 政孝・山下 毅	(With)	5	

一般女子（予選）

A ブロック

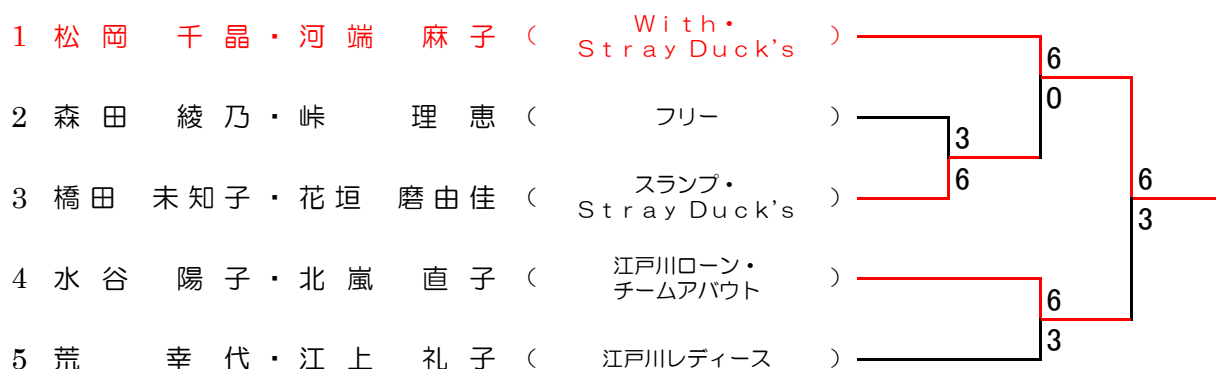

B ブロック

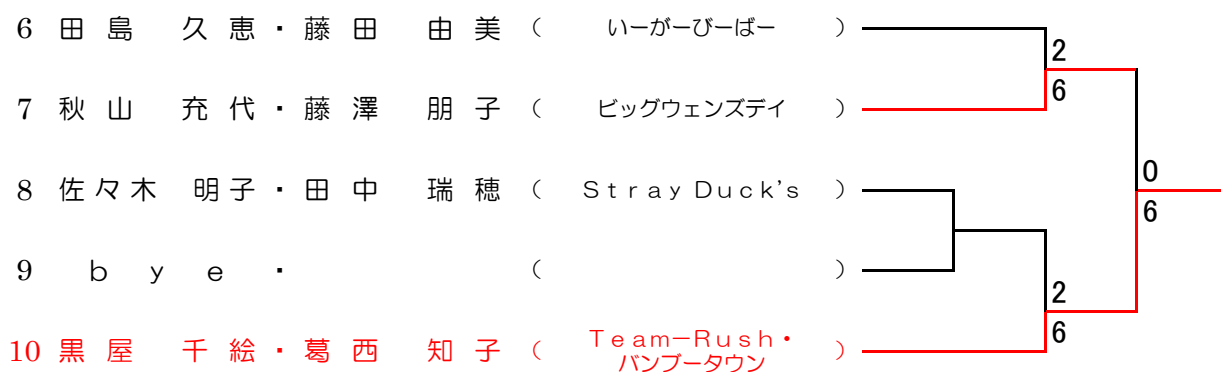

C ブロック

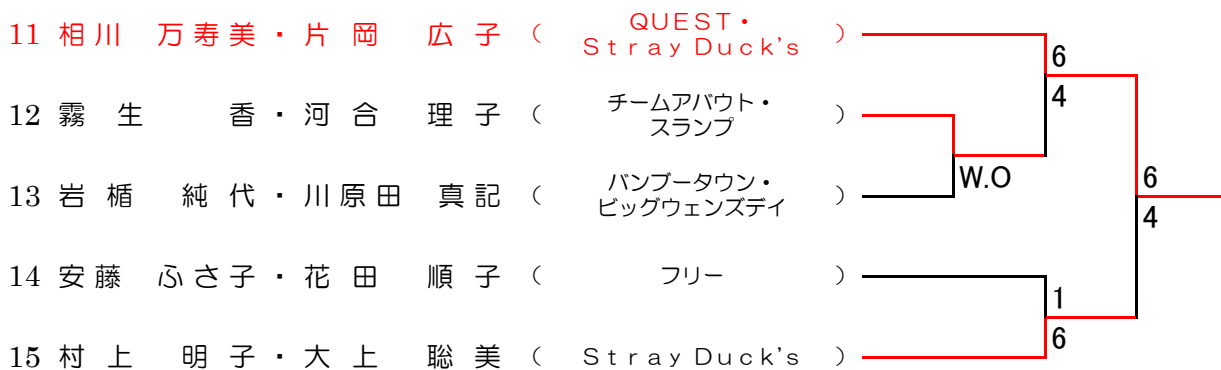

D ブロック

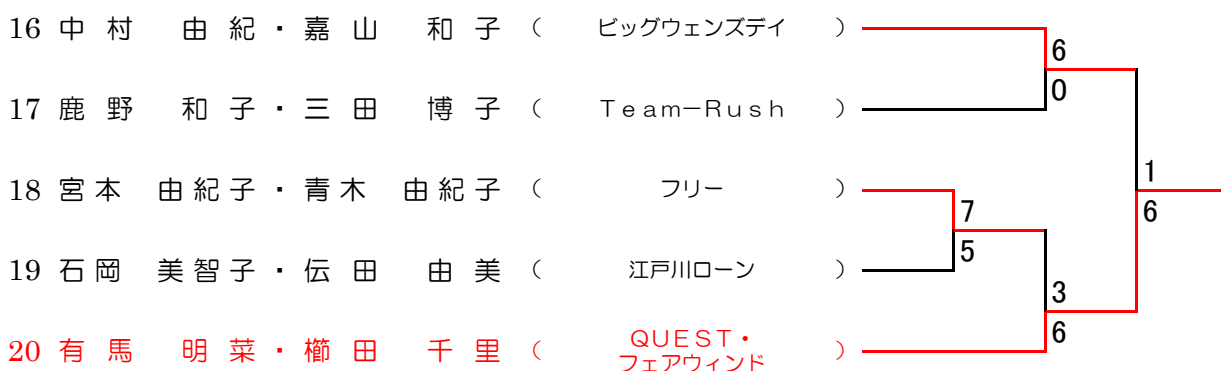

一般女子（予選）

E ブロック

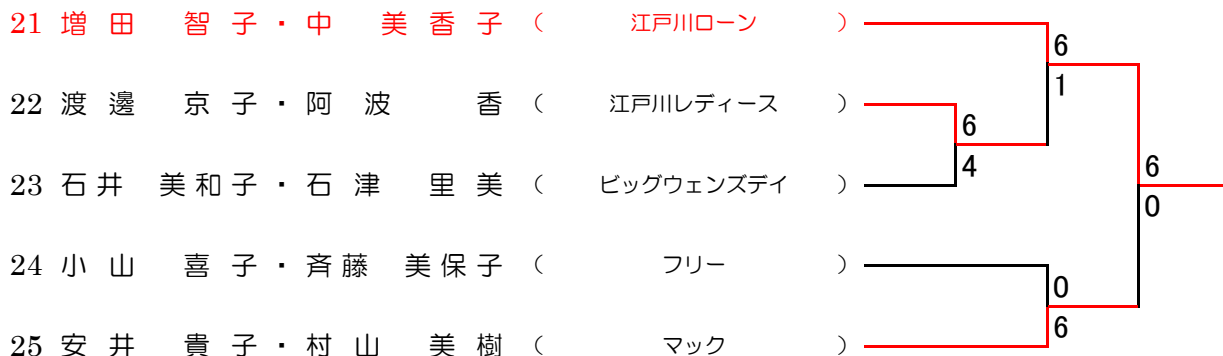

F ブロック



G ブロック

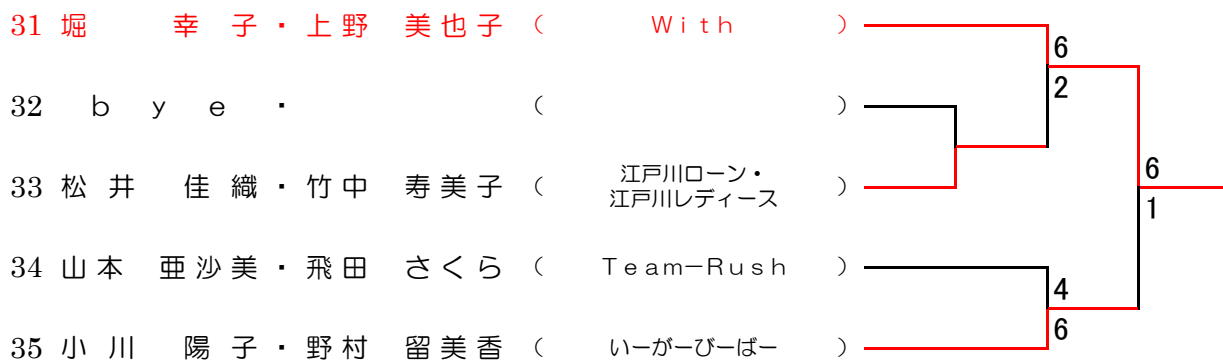

H ブロック

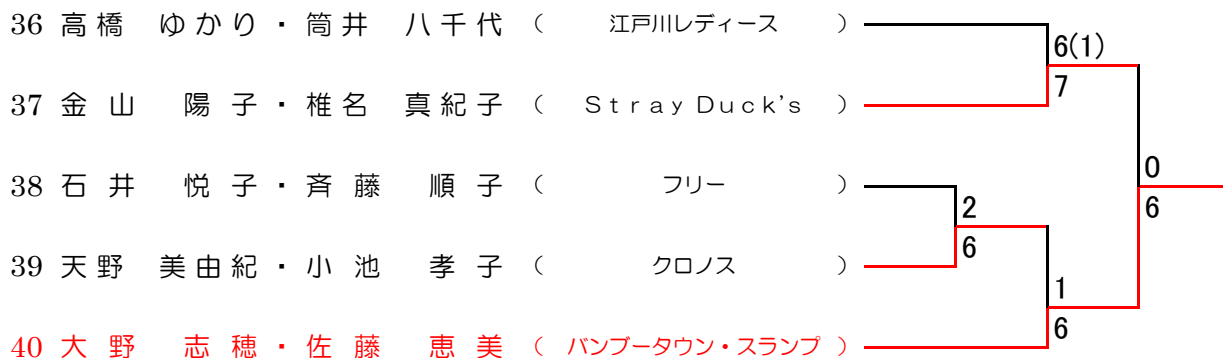

中 級 男 子

A ブロック

1	田 辺 正 明 ・ 福 澤 成 能	(バンブータウン)			
2	竹 下 治 孝 ・ 六 波 羅 弘	(コーラル)	6	3	6
3	中 田 雄 介 ・ 中 田 正 憲	(フリー)	1	6	3
4	潮 田 司 ・ 高 山 典 久	(クロノス)		7	6
5	石 川 貴 規 ・ 湯 浅 敏 昭	(フリー)		6(6)	0
6	元 澤 友 宏 ・ 新 井 健 義	(エメラルド)		0	6
7	田 中 文 浩 ・ 鈴 木 隆 介	(フリー)	6	6	6
8	梅 原 栄 一 ・ 林 昌 弘	(クロノス)	0	6	2
9	前 田 智 樹 ・ 小 松 祐 作	(グリーン)	0	6	6
10	加 藤 友 章 ・ 服 部 晋 尚	(マック)	6	6	3
11	椎 名 恭 介 ・ 大 村 浩 司	(フリー)		3	

B ブロック

12	石 岡 謙 治 ・ 鈴 木 聡	(江戸川ローン)		1	6
13	野 口 創 太 ・ 松 本 和 久	(フリー)	6	2	6
14	荒 田 裕 之 ・ 鈴 木 章 太	(いーがーびーばー)			6
15	佐 山 隆 男 ・ 金 子 和 雄	(フリー)			1
16	b y e	()		6	0
17	由 原 木 章 浩 ・ 石 崎 茂	(クロノス)		0	6
18	西 村 泰 治 ・ 寺 澤 雄 介	(コーラル)		6	3
19	酒 井 哲 夫 ・ 大 橋 聡	(フリー)		3	6
20	村 中 一 雅 ・ 前 田 雄 隆	(フリー)	6	0	3
21	北 嵐 直 樹 ・ 宮 本 賢 一	(チームアバウト)		0	6
22	小 池 章 元 ・ 竹 内 勤	(エメラルド)		4	4

C ブロック

23	小 野 安 志 ・ 土 田 公 夫	(フリー)		6	3
24	武 井 裕 二 ・ 武 井 奨 太 朗	(フリー)	2	6	7
25	尾 川 真 栄 ・ 小 松 享 史	(スランプ)	6	6	6(4)
26	尾 高 康 広 ・ 蛭 子 大 吾	(クロノス)		2	6
27	加 藤 正 晴 ・ 荒 井 利 仁	(いーがーびーばー)		6	4
28	岩 井 克 智 ・ 押 切 隆 一	(フリー)		0	6
29	b y e	()		6	7
30	岩 橋 幹 男 ・ 杉 村 和 宏	(バンブータウン)		6	6(3)
31	荒 井 宏 二 ・ 吉 田 雄 太	(エメラルド)	6	3	4
32	桑 野 浩 幸 ・ 稻 葉 康 夫	(コーラル)		3	6
33	池 崎 憲 太 郎 ・ 馬 場 貴 大	(フリー)		4	6

D ブロック

34	岩 瀬 正 史 ・ 大 徳 直 也	(フリー)		6	3
35	積 田 淳 ・ 藤 原 功	(ナインティーン)	6	1	4
36	北 村 勝 利 ・ 野 村 直 樹	(クロノス)		1	6
37	山 竹 成 人 ・ 荒 川 兼 一	(チームアバウト)			2
38	b y e	()		2	6
39	石 井 真 実 ・ 石 井 泰 人	(エメラルド)		6	2
40	伊 藤 勝 啓 ・ 八 幡 正 智	(フリー)		5	7
41	関 沢 英 一 ・ 須 永 開	(ビッグウェンズデイ)		7	2
42	隅 敏 美 ・ 澤 田 大 輔	(マック)	6	2	6
43	大 槻 倫 生 ・ 下 村 光 義	(フリー)	2	6	1
44	荒 田 克 之 ・ 藤 原 淳	(いーがーびーばー)		1	

中 級 女 子

A ブロック

1	松本 道子・西原 知子	(フリー)		
2	久間木 知美・須永 菜穂子	(ビッグウェンズデイ)	6	6
3	藤原 奈穂子・富澤 豊美	(フリー)	0	6
4	桃山 貴英子・高橋 志のぶ	(江戸川レディース)		W.O
5	山下 悦子・長橋 恵美子	(マック・グリーン)		
6	細岡 和恵・畠山 真由美	(バンブータウン)	2	6
7	乾 香久子・本宮 優子	(江戸川レディース)	6	3
8	長谷川 栄美・工藤 かおり	(フリー)		6
9	b y e .	()		
10	森山 美紀・和田 順子	(Team-Rush)	5	7

B ブロック

11	新井 美希・村山 邦子	(江戸川レディース)		7
12	駒宮 福美・江本 雪子	(フリー)	1	6(5)
13	安本 未来・河野 渉	(クロノス)	6	3
14	原 光子・須賀 みどり	(フリー)		6
15	野村 智子・佐藤 千恵子	(マック)	0	6
16	小野 真理・吉野 直美	(マック・エメラルド)		6
17	飯嶋 祐子・風間 徳子	(イーガービーバー)		3
18	高橋 由紀子・小川 千波	(ナインティーン・クロノス)		6
19	鈴木 裕代・中平 純子	(フリー)	6	3
20	野矢 三夏・藤野 幸美	(江戸川レディース)	3	6

C ブロック

21	佐野 よし美・横山 美保	(フリー)		4
22	粥川 幸子・武井 由紀子	(マック)	6	6
23	尾高 かおり・鈴木 友佳	(クロノス)	0	7
24	佐藤 幸子・武藤 博子	(ナインティーン)		0
25	池端 典子・石井 秋子	(江戸川レディース)		6
26	宮下 佳子・菊池 実穂	(江戸川レディース)		6
27	新井 香代子・鈴木 純代	(マック)		3
28	辻野 恵子・長倉 确实	(フリー)		6
29	b y e .	()		
30	宇野 はる江・仲野 洋子	(エメラルド・Team-Rush)	6	4

D ブロック

31	南部 望・阿部 智美	(フリー)		6
32	b y e .	()		1
33	佐藤 厚子・米山 知美	(フリー)		6(6)
34	田中 景子・品田 康子	(江戸川レディース)		6
35	窪西 康子・赤池 誉子	(ビッグウェンズデイ)		3
36	藤井 千香・岩崎 美穂子	(江戸川レディース)		4
37	川島 由夏・染谷 未由	(江戸川ローン)		6
38	石井 恵美子・伊藤 元子	(江戸川レディース)	6	3
39	田中 真理子・堀内 芳枝	(マック)		6(5)
40	南部 美恵子・南部 歩美	(フリー)		7

初 級 男 子

A ブロック

1	吉田 雅一・吉田 圭佑	(フリー)		
2	b y e	()		
3	吉次 政広・安西 信也	(マック)		
4	太田 貴由・稲員 圭助	(フリー)		
5	坂本 立夫・渡辺 孝之	(フリー)		
6	徳江 章吉・奥野 祐治	(クロノス)		
7	熊本 光洋・塩塚 健一	(フリー)		
8	林 健太・林 洸太	(フリー)		
9	奈良 敏寛・肖 勇	(フリー)		

B ブロック

10	遠藤 立哉・飯島 敏之	(フリー)		
11	木皿 茂・石川 裕崇	(フリー)		
12	大館 海斗・入澤 瑠偉	(フリー)		
13	関 和之・河端 康志	(フリー)		
14	工藤 伸一・工藤 一輝	(フリー)		
15	伊与部 幸資・下岸 辰徳	(フリー)		
16	熊木 雄一・屋代 誠	(フリー)		
17	b y e	()		
18	松延 勲・大野 浩和	(Stray Duck's)		

C ブロック

19	前田 良次・北牧 智治	(フリー)		
20	b y e	()		
21	小林 豊・井田 知一	(フリー)		
22	鈴木 雄太・木皿 皓斗	(フリー)		
23	久保田 敦・伊奈 順一	(クロノス)		
24	鈴木 稔彬・板倉 圭佑	(Stray Duck's)		
25	紺谷 明泰・小林 正樹	(フリー)		
26	宮 和彦・佐藤 太	(フリー)		
27	武井 健次郎・中村 司	(フリー)		

D ブロック

28	内海 亨・矢矧 雅昭	(フリー)		
29	横尾 智幸・井上 裕之	(フリー)		
30	土田 雅之・鈴木 耕平	(クロノス)		
31	大森 寿紀・古賀 健司	(フリー)		
32	本永 浩之・星沢 悠一	(ナインティーン)		
33	中尾 信悟・高橋 博之	(フリー)		
34	宮嶋 努・中山 拓	(フリー)		
35	b y e	()		
36	石川 直幸・滝花 修史	(フリー)		

初級女子

A ブロック

- 1 谷本 梨栄・菅井 美子 (フリー)
- 2 池口 佳代子・平井 雅子 (江戸川レディース)
- 3 中川 直美・各務 雅美 (フリー)
- 4 西山 直美・武田 雅美 (江戸川レディース)
- 5 安藤 夕起・安山 京子 (フリー)
- 6 田中 志乃・宗像 里香 (ナインティーン)
- 7 鎌本 明美・長谷川 悦子 (フリー)
- 8 濱野 亜希子・島村 陽子 (フリー)
- 9 b y e .
- 10 安西 絵美里・井上 明子 (江戸川レディース)

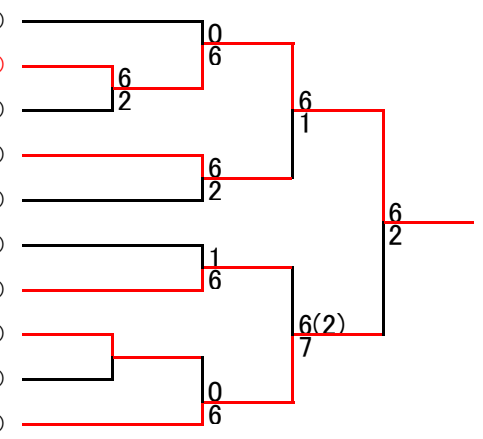

B ブロック

- 11 古賀 いずみ・真田 広美 (フリー)
- 12 b y e .
- 13 星野 美香・宇井 順子 (江戸川レディース)
- 14 榎本 信子・佐久間 和江 (フリー)
- 15 竹内 順子・高見沢 妙子 (Team-Rush・江戸川レディース)
- 16 藤本 彩香・村松 輪香 (江戸川レディース)
- 17 武 真理子・渡邊 恭子 (フリー)
- 18 小島 一美・末弘 尚子 (クロノス)
- 19 栃木 敦子・櫻井 和美 (フリー)
- 20 酒井 朋子・酒井 滯子 (フリー)

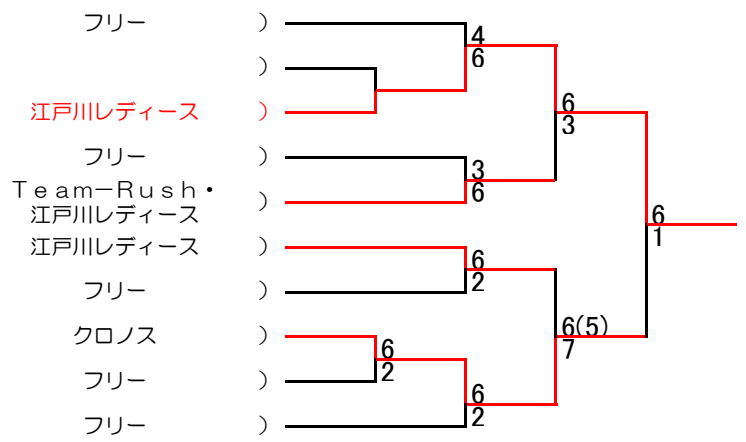

C ブロック

- 21 田中 由紀・志村 敬子 (フリー)
- 22 樋口 久子・久徳 祐子 (フリー)
- 23 青柳 京子・吉山 由美 (江戸川レディース)
- 24 中村 紀代子・櫻木 克美 (江戸川レディース)
- 25 角田 裕子・松尾 理砂 (フリー)
- 26 矢島 有希子・島貫 美紀 (コーラル)
- 27 佐々木 とも子・松本 享子 (フリー)
- 28 新井田 あかね・片瀬 律子 (フリー)
- 29 b y e .
- 30 中村 亜希子・屋田 雅美 (江戸川レディース)

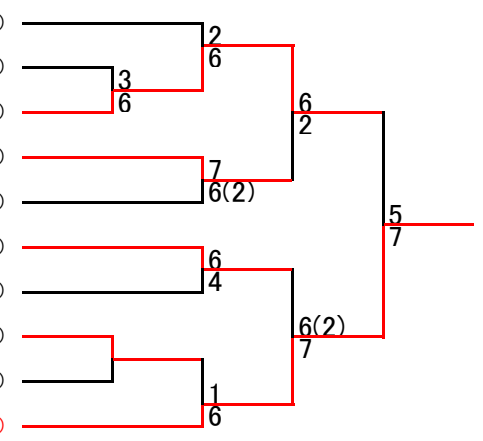

D ブロック

- 31 谷井 由美子・神崎 裕子 (フリー)
- 32 b y e .
- 33 鈴木 留美子・保田 洋子 (江戸川レディース)
- 34 佐藤 百合子・岡本 洋子 (ナインティーン)
- 35 越間 綾・越間 優 (フリー)
- 36 岩崎 美哉・住川 明子 (フリー)
- 37 長田 洋子・織戸 真寿美 (江戸川レディース)
- 38 須賀 千香代・白田 みか (江戸川レディース)
- 39 三橋 香久子・杉山 あけみ (フリー)
- 40 森 紀子・佐藤 麻子 (フリー)

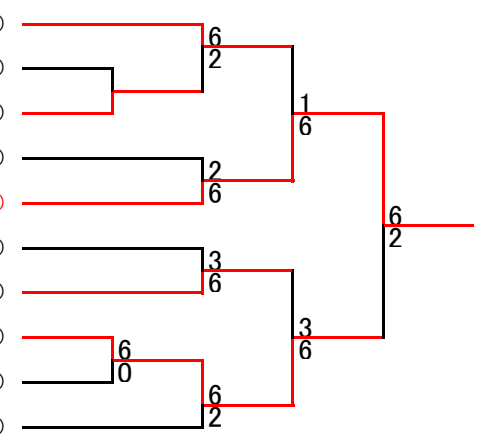

ベテラン男子

A ブロック



B ブロック



C ブロック

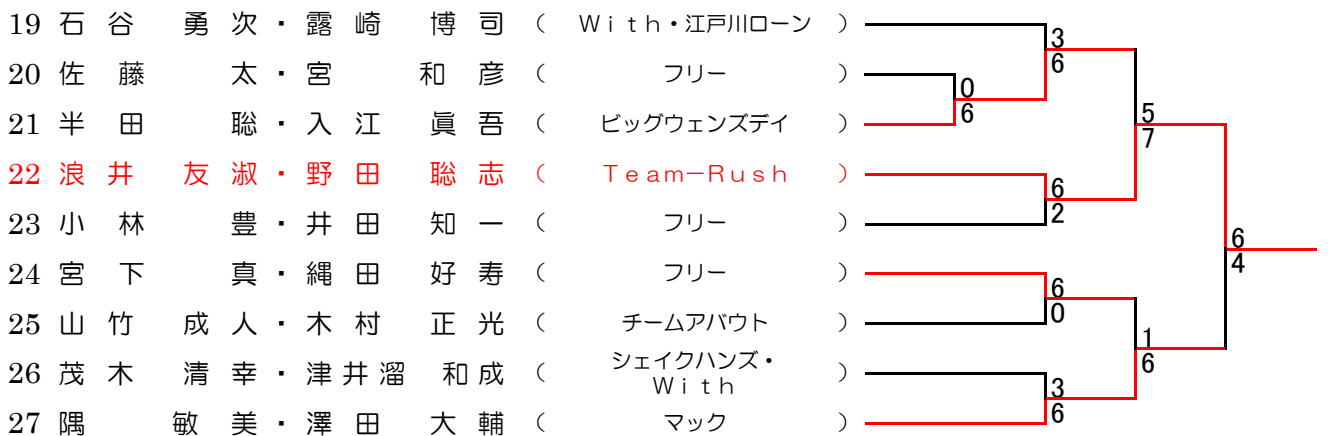

D ブロック

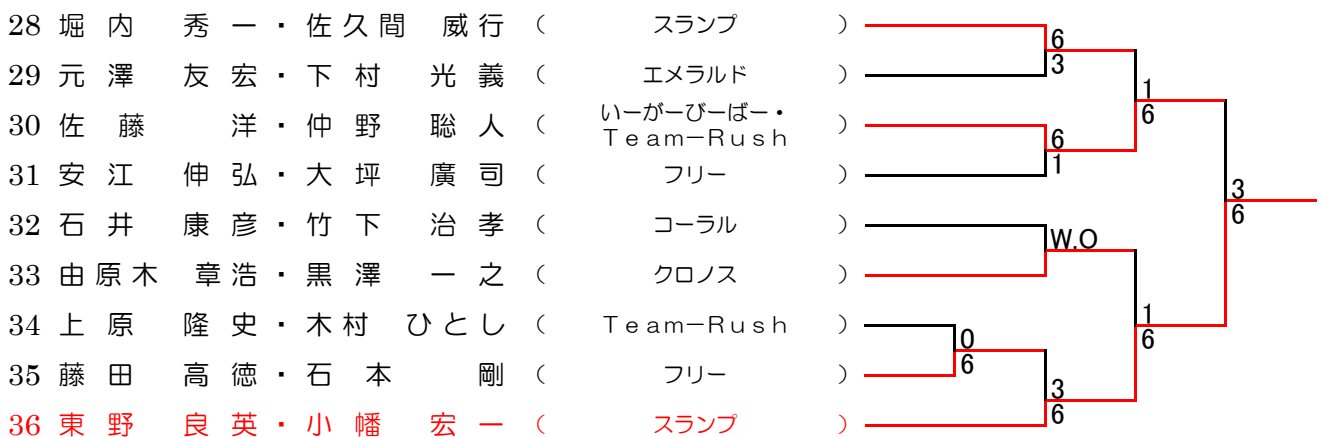

ベテラン女子

A ブロック

- 1 御代 左絵子・鈴木 己季 (チームアバウト・バンブータウン)
- 2 小林 圭子・野田 京子 (江戸川レディース)
- 3 花田 順子・伊是名 慶子 (フリー)
- 4 吉野 直美・藤田 伊規子 (エメラルド)
- 5 飯嶋 祐子・風間 徳子 (いーがーびーばー)
- 6 山下 悦子・長橋 恵美子 (マック・グリーン)
- 7 中西 佳代子・横山 理栄 (コーラル)
- 8 尾高 かおり・末弘 尚子 (クロノス)
- 9 b y e . ()
- 10 都築 香・伝田 由美 (江戸川ローン)

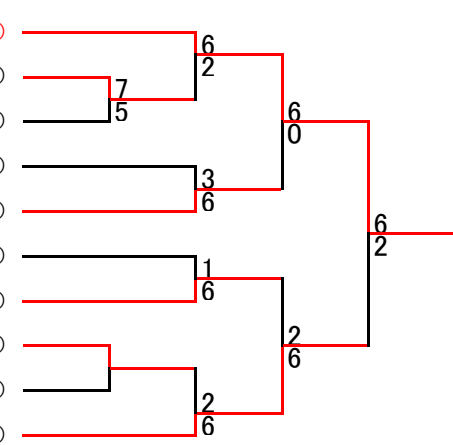

B ブロック

- 11 村越 佳代子・仲野 洋子 (Team-Rush)
- 12 染谷 陽子・北嵐 直子 (江戸川ローン・チームアバウト)
- 13 後藤 夕香・山崎 小百合 (江戸川レディース)
- 14 伴 みち子・川原田 真紀 (QUEST・ビッグウェンズデイ)
- 15 堀 幸子・上野 美也子 (With)
- 16 久間木 知美・須永 菜穂子 (ビッグウェンズデイ)
- 17 清水 和子・新井 愛子 (フリー)
- 18 宮下 香津美・品田 康子 (フリー)
- 19 大浦 玉枝・高澤 弘子 (コーラル)
- 20 小川 陽子・柿平 みのり (いーがーびーばー)

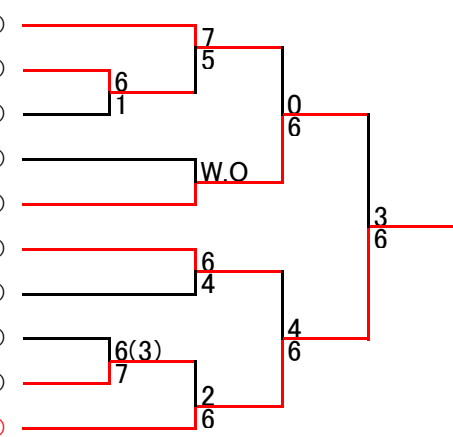

C ブロック

- 21 相川 万寿美・水谷 陽子 (QUEST・江戸川ローン)
- 22 宮本 由紀子・村上 恵子 (フリー)
- 23 原田 由紀子・今井 由美子 (江戸川ローン・スランプ)
- 24 樋上 万美恵・木村 祐子 (コーラル)
- 25 鹿野 和子・三田 博子 (Team-Rush)
- 26 高橋 ゆかり・本多 弘美 (フリー)
- 27 藤田 由美・花垣 磨由佳 (いーがーびーばー・Stray Duck's)
- 28 新井 美希・村山 邦子 (江戸川レディース)
- 29 細岡 和恵・畠山 真由美 (バンブータウン)
- 30 松井 佳織・岩橋 純代 (江戸川ローン・バンブータウン)

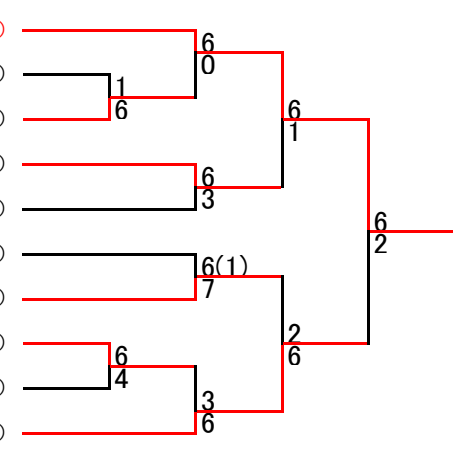

D ブロック

- 31 中村 由紀・小俣 直子 (ビッグウェンズデイ・With)
- 32 長倉 確実・辻野 恵子 (フリー)
- 33 齋藤 順子・平井 雅子 (江戸川レディース)
- 34 田島 久恵・野村 留美香 (いーがーびーばー)
- 35 油屋 文子・筒井 八千代 (フェアウィンド・江戸川レディース)
- 36 原 菜穂美・渡邊 京子 (江戸川レディース)
- 37 植松 和香子・森山 美紀 (Team-Rush)
- 38 石岡 美智子・竹中 寿美子 (江戸川ローン・江戸川レディース)
- 39 松尾 良子・大木 和美 (コーラル)
- 40 麻上 八千代・宇田川 由美子 (QUEST・チームアバウト)

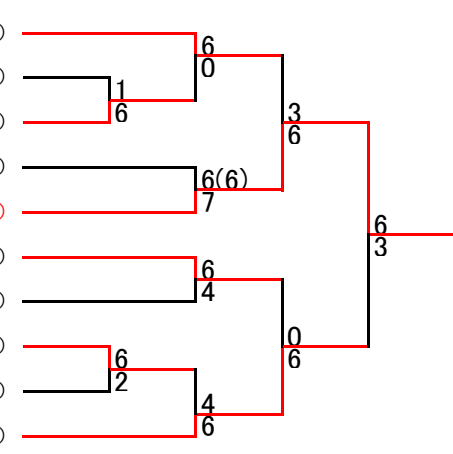

小中高生男子

A ブロック

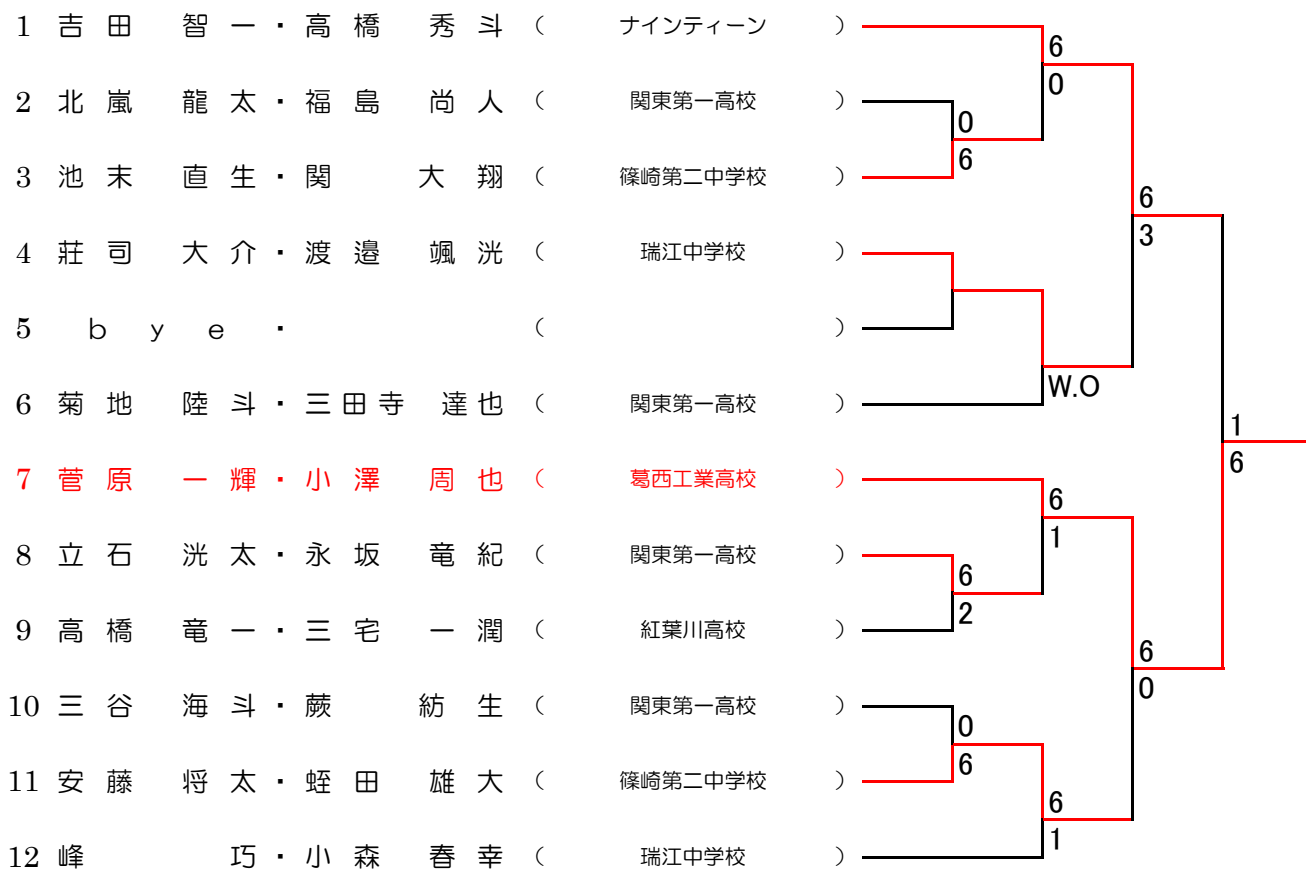

B ブロック

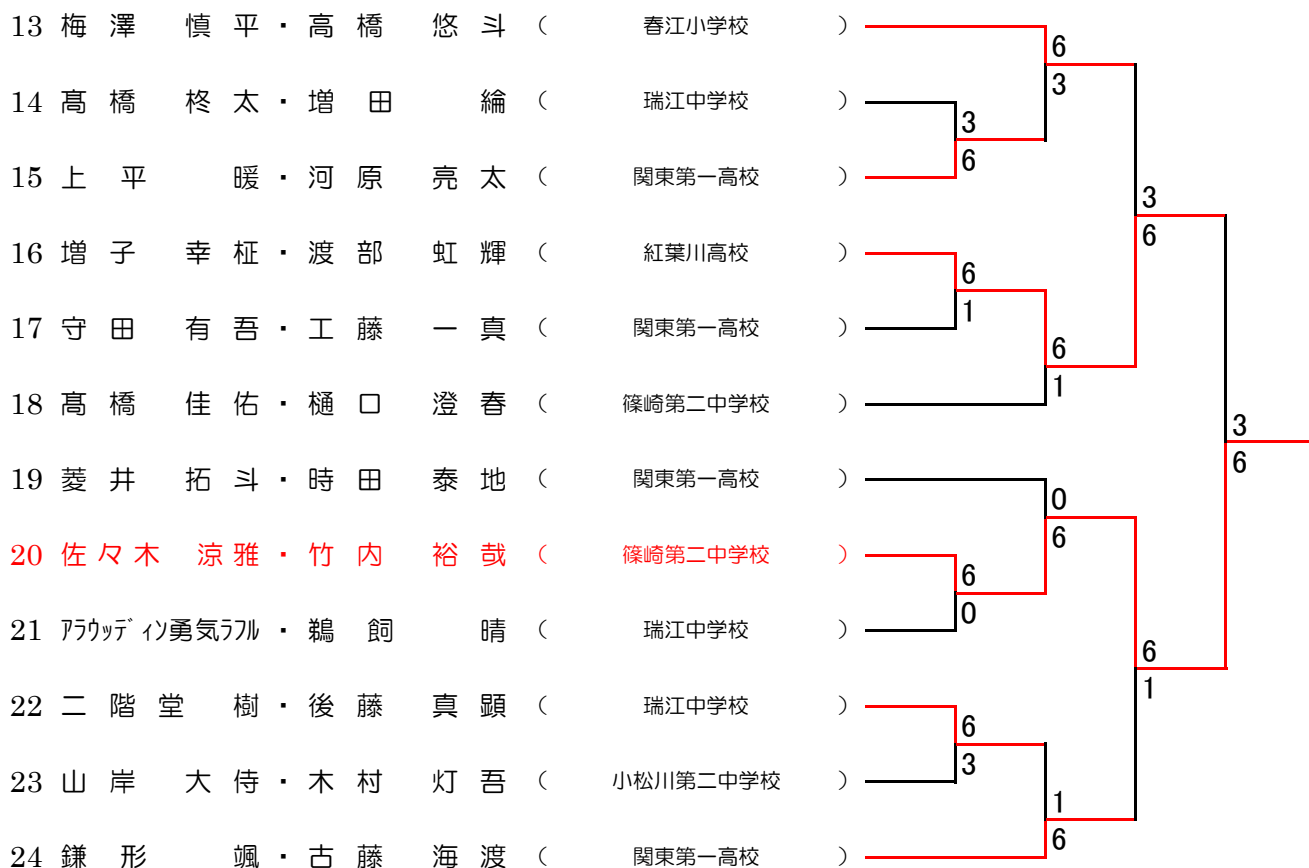

小中高生男子

C ブロック

25	鈴木 蓮斗・澤田 春樹	(関東第一高校)	4	
26	艸香 祐太郎・谷本 晃洋	(瑞江中学校)	0	
27	大館 海斗・入澤 瑠偉	(篠崎高校)	6	
28	嶋原 慶・石川 奨悟	(関東第一高校)	0	
29	b y e	()	6	
30	小田垣 青澄・平山 蒼	(清新第一小学校)	3	
31	堀口 凌・出合 玲惟	(篠崎第二中学校)	1	
32	荒川 瑞貴・吉野 浩斗	(瑞江中学校)	4	
33	嶋海 彰久・石川 雄大	(関東第一高校)	6	
34	矢田 陸・内藤 政太郎	(紅葉川高校)	6	
35	池島 葵・池田 拓人	(瑞江中学校)	3	
36	森本 翔・上林 遼太郎	(関東第一高校)	4	
			6	
			6	
			1	
			6	

D ブロック

37	糟谷 直利・水野 翔太	(瑞江中学校)	1	
38	大場 貴仁・宮澤 優太	(篠崎第二中学校)	3	
39	守谷 優希・阿部 克之慎	(関東第一高校)	6	
40	内山 敦矢・渡辺 駿太	(関東第一高校)	6(3)	
41	原川 尚季・原川 聡志	(ナインティーン)	W.O	
42	西野 拓海・梅本 修希	(葛西工業高校)	2	
43	種田 将人・高橋 幸我	(紅葉川高校)	0	
44	b y e	()	6	
45	徳永 優斗・岩田 飛鳥	(関東第一高校)	1	
46	小杉 朋生・金子 瑞基	(篠崎第二中学校)	6	
47	齊藤 光哉・諸橋 悠真	(関東第一高校)	3	
48	甲斐 悠輝・原川 雅志	(瑞江中学校)	2	
			6	
			6	
			2	
			6	

小中高生女子

1	遠山 夏澄・山田 愛実	(瑞江中学校)			
2	b y e .	()			
3	福井 未来・宮田 千黎	(愛国高校)			
4	星野 睦珠・村山 夏樹	(深川高等学校)			
5	田崎 綾・小柴 琉宇	(愛国高校)			
6	植木 李夏・中谷 早紀	(小岩高校)			
7	岩渕 咲希・島田 紗江	(城東高校)			
8	梅原 玖実・三代川 優	(篠崎第二中学校)			
9	瀬川 由衣・出口 若奈	(篠崎第二中学校)			
10	長谷川 万琴・馬場 美満	(愛国高校)			
11	千野 春花・山本 莉緒	(いーがーびーばー)			
12	中家 菜月・佐藤 杏	(愛国高校)			
13	金子 愛実・佐藤 夕佳	(愛国高校)			
14	財部 瑠奈・中野 歩実	(城東高校)			
15	川島 美羽・関谷 茉優	(小岩高校)			
16	渡邊 遥・小澤 凜華	(瑞江中学校)			

三位決定戦

4	星野 睦珠・村山 夏樹	(深川高校)		
14	財部 瑠奈・中野 歩実	(城東高校)		

シニア男子

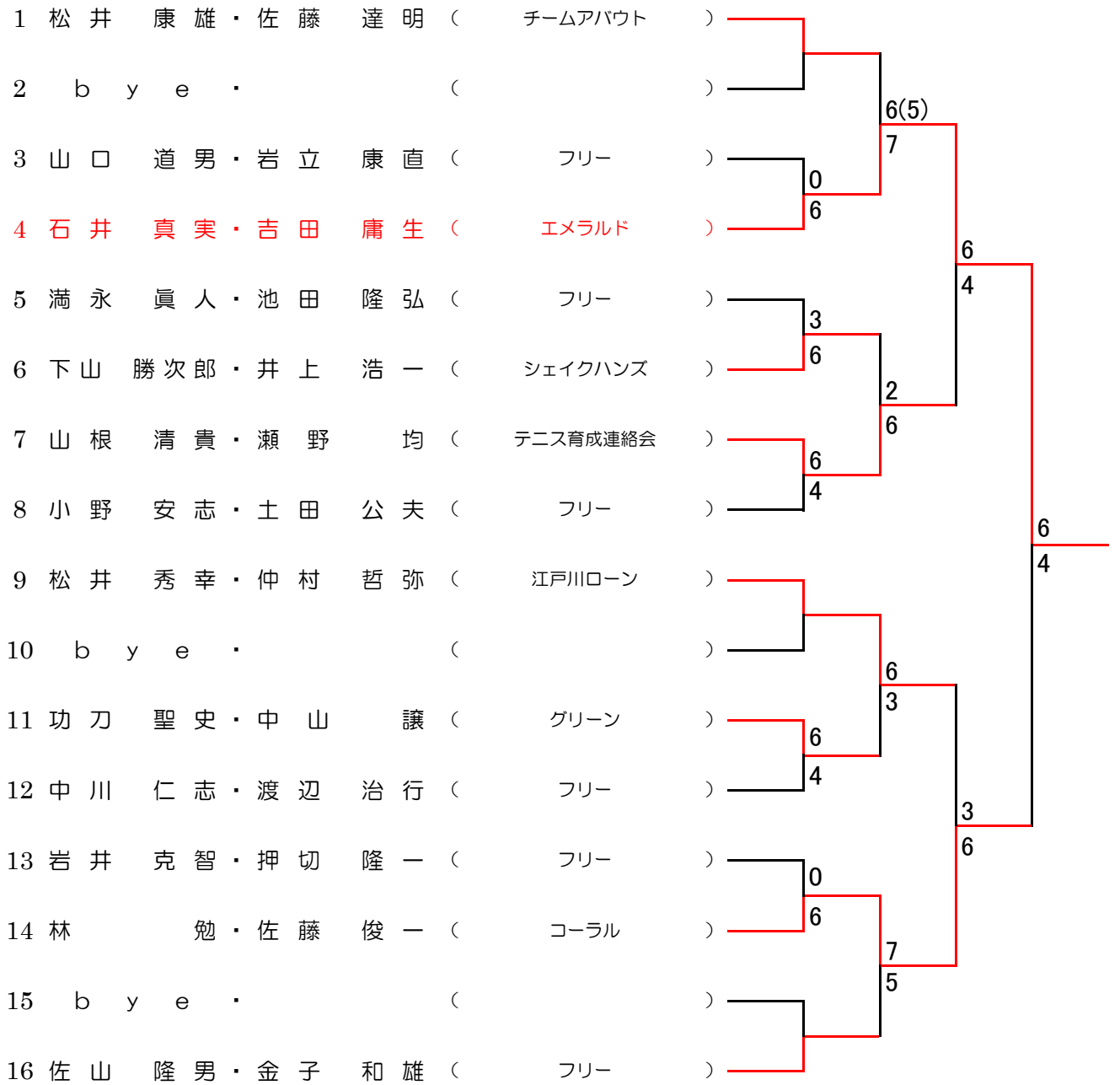

三位決定戦

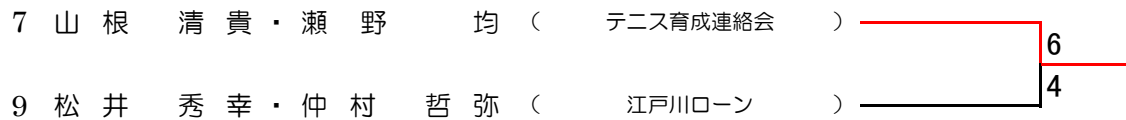

一般ミックス

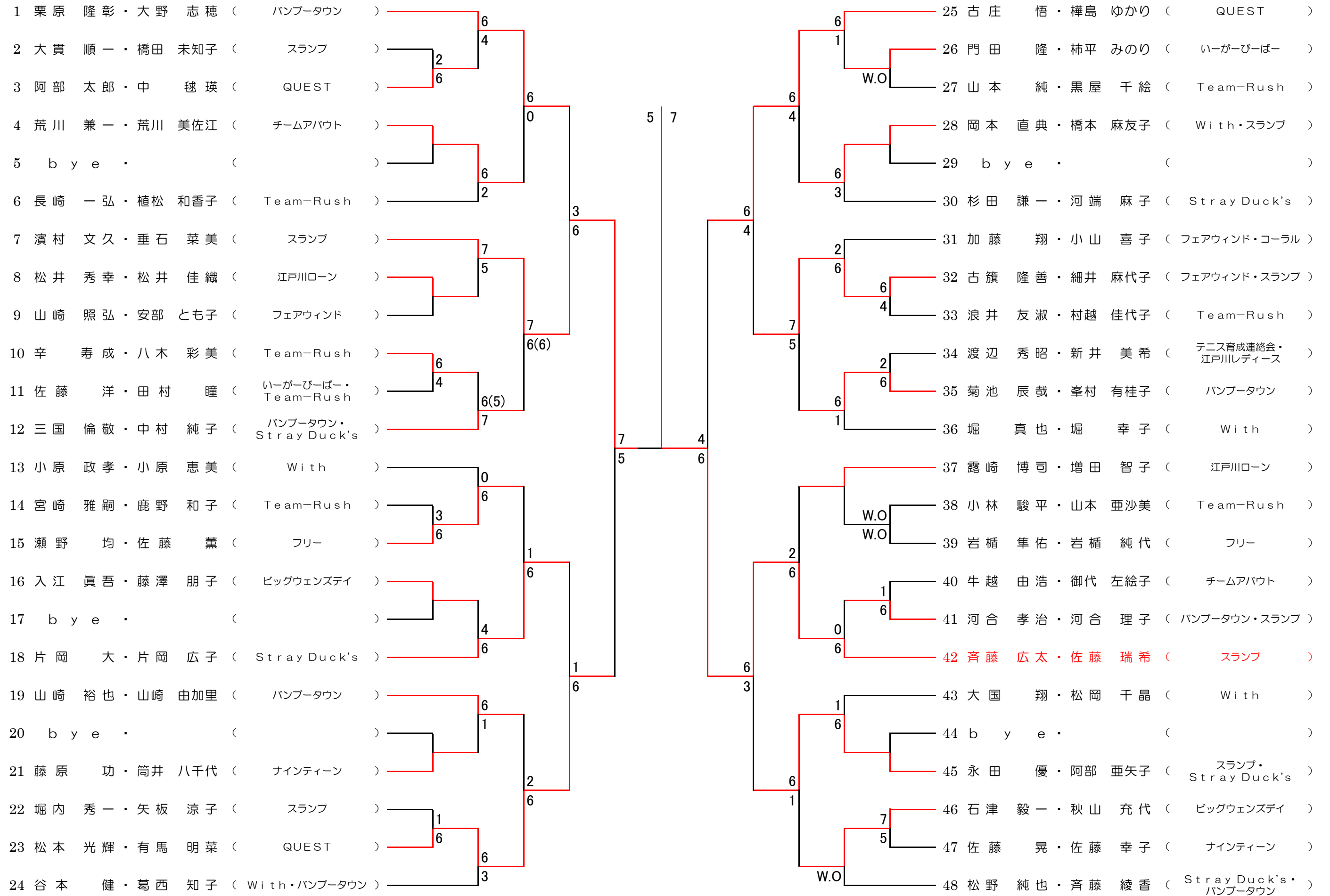

中級ミックス

